

Nederlands
24/10/06

GSR 230 N/II

Gasketel

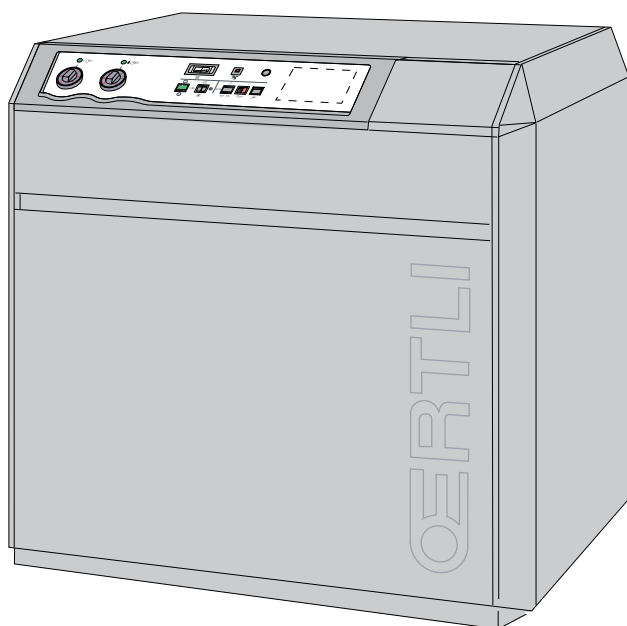

Gebruiks-
aanwijzing

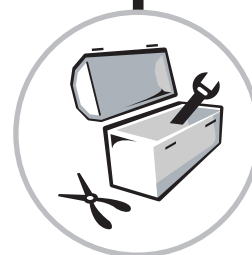

OERTLI
www.oertli.fr

129226

CE



Inhoud

Toegepaste symbolen	3
Belangrijke instructies	3
1 Verluchting	3
2 Onderhoud	3
3 Aanpassing aan een andere gassoort	3
Beschrijving	4
1 Ketel	4
2 Bedieningspaneel	4
Inbedrijfname	5
Uitschakeling van de verwarmingsketel	5
Bij storing	6

Wij wensen u geluk met de aankoop van een kwaliteitsproduct. Wij raden u sterk aan de volgende instructies te lezen teneinde de optimale werking van uw apparaat te garanderen. Wij zijn ervan overtuigd dat hij u geheel tevreden stelt en aan al uw verwachtingen zal voldoen.

Toegepaste symbolen



Opgelet gevaar

Kans op lichamelijk letsel en materiële schade. Neem altijd de instructies in acht voor de veiligheid van personen en goederen.



Bijzondere informatie

Hou rekening met de informatie om het comfort te behouden.



Verwijzing

Verwijzing naar andere handleidingen of andere pagina's van de handleiding.

Belangrijke instructies



Om de goede werking van het toestel te verzekeren, moet deze handleiding nauwkeurig worden gevolgd.



Werkzaamheden aan de installatie mogen uitsluitend worden uitgevoerd door deskundig personeel.



Als fabrikant kunnen wij geenszins aansprakelijk worden gesteld indien het toestel niet goed wordt gebruikt, niet of slecht wordt onderhouden of niet correct gemonteerd wordt (wat dat betreft moet u zelf zorgen dat de montage aan een vakbekwaam installateur wordt toevertrouwd).



Controleer de afdichting van de aansluitingen van de gas- en waterleiding.



Controleer of het apparaat is afgesteld voor de gebruikte gassoort.



Neem de polen die op het klemmenbord zijn aangegeven in acht : fasegeleider (L), nulgeleider (N) en aardgeleider $\frac{1}{\perp}$.



Controleer regelmatig of er water in de installatie staat en of de installatie onder druk staat.

1 Verluchting



De luchtinlaten in het lokaal niet verstopen (ook niet gedeeltelijk).

Frankrijk: de doorsnede van de ventilatie, die verplicht is in de ruimte waar de ketel geïnstalleerd is, moet voldoen aan de norm DTU 61.1 (P 45 204) en met name aan de instructie betreffende de algemene inrichting (Dossier 1764 april 1982).

België: de doorsnede van de ventilatie, die verplicht is in de ruimte waar de ketel geïnstalleerd is, moet voldoen aan de norm NBN D51-003.

Duitsland: de doorsnede van de ventilatieopening, die verplicht is in het lokaal waar de ketel is opgesteld, moet voldoen aan de norm VDI 2050 fiche 1 aan de andere plaatselijk geldende regelgevingen

Andere landen: de doorsnede van de ventilatie, die verplicht is in de ruimte waar de ketel geïnstalleerd is, moet voldoen aan de in dat land geldende normen.

2 Onderhoud

- Het onderhoud en het reinigen van de ketel en het vegen van de rookgasbuis en de ontluchtingspot moet verplicht minstens één keer per jaar door een vakman uitgevoerd worden.
- Het is aanbevolen een onderhoudscontract af te sluiten.

- De waterdruk van de installatie regelmatig controleren (> 1 bar) en eventueel bijvullen. De ketel niet plotseling met koud water bijvullen terwijl de ketel warm is. Indien deze handeling meerdere keren per seizoen uitgevoerd moet worden, zoek dan de lekkage en repareer deze.



De installatie niet aftappen, tenzij dit absoluut nodig is.

Voorbeeld: Meerdere maanden afwezig terwijl er vorstgevaar in het gebouw is.

3 Aanpassing aan een andere gassoort

België:

De werkzaamheden die nodig zijn om van de ene gassoort op een andere over te gaan, moeten door een monteur van SERV'élite uitgevoerd worden.

Andere landen:

De werkzaamheden die nodig zijn om van de ene gassoort naar een andere over te gaan, moeten door uw installateur uitgevoerd worden.

Beschrijving

1 Ketel

6 tot 13 leden

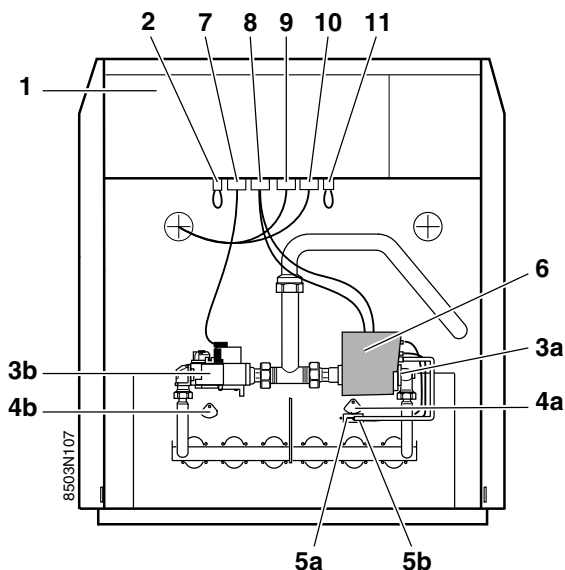

1. Bedieningspaneel
2. Aansluiting voor een pressostaat die de minimale gasdruk controleert (Uitsluitend in Oostenrijk, Colli GE 116)
Aardgas : 12.5 mbarr
Propana : 20 mbar
3. a : Gasklep - Gedragswijze 1
b : Vanne gaz - Gedragswijze 2
4. a : Vlamkijker - Gedragswijze 1
b : Vlamkijker - Gedragswijze 2

14 leden

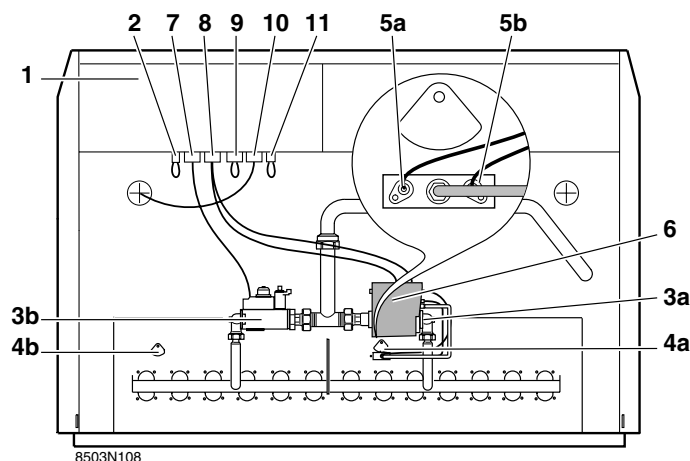

5. a : Ontstekingselektrode
b : Ionisatiesonde
6. Beveiligingsautomaat
7. Brander stekker - Gedragswijze 2
8. Connector beveiligingsautomaat en brander - Gedragswijze 1
9. Connector thermische terugslagbeveiliging
10. Connector afsluitklep
11. Connector cyclische dichtheidscontroleset (Colli DL 107)



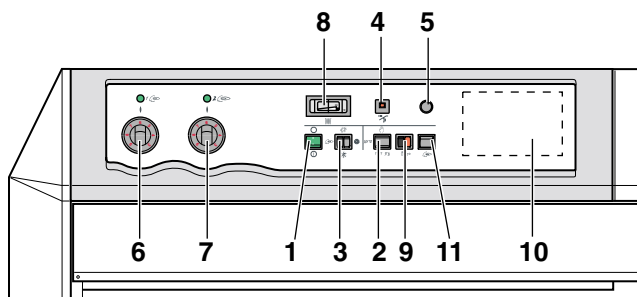



2 Bedieningspaneel



1. Hoofschakelaar Aan / Uit
2. **AUTO** / / **TEST STB** schakelaar
STB TEST: Om de correcte werking van de maximaalthermostaat te testen
AUTO: Voor ketels voorzien van een REA regelaar, een module REA-030B of een omgevingsthermostaat
: Voor ketels zonder REA regelaar, een module REA-030B en een omgevingsthermostaat
3. Schakelaar Zomer / Winter
: Verwarming en sanitair warm water functioneren.
: Alleen het sanitair warm water functioneert.
4. Thermische beveiliging 4A
5. Manueel te resetten veiligheidsthermostaat (110 °C)
6. thermostaat voor de verwarmingsketel (instelbaar tussen 30°C en 90°C) - Gedragswijze 1
7. thermostaat voor de verwarmingsketel (instelbaar tussen 30°C en 90°C) - Gedragswijze 2
8. Thermometer ketelwatertemperatuur
9. Resetknop + Alarmlampje
10. Plaats voor de opties REA-030B prioriteitsmodule voor sanitair warm water of REA regeling
11. Brander schakelaar voor vrijgave van alleen eerste of eerste en tweede trap

Inbedrijfname

 **De eerste inbedrijfstelling moet worden uitgevoerd door een vakbekwaam technicus.**

1. Controleer de waterdruk in de installatie. Eventueel water bijvullen.
2. De gaskraan openen.
3. Controleer de stand van de 3-standenschakelaar:
 - **AUTO:** Voor ketels voorzien van een REA regelaar, een module REA-030B of een omgevingsthermostaat
 - : Voor ketels zonder REA regelaar, een module REA-030B en een omgevingsthermostaat
4. Zet de Zomer/Winterschakelaar op .
Indien een regelaar is aangesloten, dient de schakelaar in winterstand  te staan.
5. Plaats de afstelorganen (thermostaten, regeling) zodanig dat er warmte wordt opgevraagd.
 -  De thermostaat van de 1e vlamgang moet altijd op een waarde ingesteld worden die hoger is dan die van de thermostaat van de 2e vlamgang, ca. 5°C.
 -  Indien de ketel is voorzien van een REA regelaar, moeten de thermostaten van de ketel op de max. stand staan.
6. Controleer of de veiligheidsthermostaat niet ontkoppeld is. Verwijder het kapje van de veiligheidsthermostaat en duw de resetknop in met een schroevendraaier.
7. Zet de Aan/Uitschakelaar op .

Uitschakeling van de verwarmingsketel

Zet de Aan/Uitschakelaar op .

Te nemen voorzorgsmaatregelen bij kans op vorst

Verwarmingskring:

Een goed gedoseerd antivriesmiddel te gebruiken om te vermijden dat het verwarmingswater bevroert. Anders de installatie volledig aftappen. In alle gevallen de installateur raadplegen.

Sanitair-warmwaterkring:

Het reservoir en de sanitair-waterleidingen aftappen.

Voorzorgsmaatregelen bij een langdurige uitschakeling (een jaar of langer)

- Sluit de gastoevoerkraan
- De ketel en de schoorsteen zorgvuldig laten reinigen.
- De deur van de ketel sluiten om elke luchtcirculatie binnenin de ketel te vermijden.

Uit te voeren controles alvorens uw installateur te bellen:

De brander werkt niet:

- Controleer de afstellingen van de ketelthermostaat.
- De veiligheidsthermostaat is uitgeschakeld door incidentele oververhitting. Controleer of de veiligheidsthermostaat niet ontkoppeld is. Om de ketel opnieuw te starten moet de veiligheidsthermostaat gereset worden. Verwijder het kapje van de veiligheidsthermostaat en duw de resetknop in met een schroevendraaier. Voer de handelingen uit voor een nieuwe inbedrijfstelling. Neem contact op met uw installateur.
- Er is een probleem met de vlambeveiligingsautomaat: Druk op de activeringsknop van de brander. Neem contact op met uw installateur.

De brander werkt, maar de radiatoren zijn koud:

- Ontlucht de radiatoren.
- Vul het water in de primaire kring bij.
- Controleer de goede werking van de verwarmingspomp.
- Neem contact op met uw installateur, indien u vaak water bij moet vullen.
- Controleer de stand van de 3-standenschakelaar.
- Controleer de afstellingen van de ketelthermostaat.

Alvorens een storing aan de installateur te melden eerst de volgende inlichtingen noteren:

- Type product:
- Bouwjaar
- Serienummer
- Gebruikte gassoort

i Deze aanwijzingen vindt u op het kenplaatje dat aan de binnenzijde van de ketel deur geplakt is.

U hebt gekozen voor een OERTLI toestel en wij danken u voor het vertrouwen in onze produkten.

Graag vestigen wij uw aandacht op het feit dat dit toestel zijn oorspronkelijke kwaliteiten des te beter zal behouden als het regelmatig gecontroleerd en onderhouden wordt.

Uw installateur en OERTLI staan steeds tot uw dienst.

Garantievoorwaarden

Op dit toestel is een contractuele garantie van toepassing tegen alle fabricagefouten; de garantieperiode gaat in op de op de rekening van de installateur vermelde datum van aankoop.

De garantieperiode staat vermeld in onze tariefcatalogus.

Als fabrikant kunnen wij geenszins aansprakelijk worden gesteld indien het toestel niet goed wordt gebruikt, niet of slecht wordt onderhouden of niet correct gemonteerd wordt (wat dat betreft moet u zelf zorgen dat de montage aan een vakbekwaam installateur wordt toevertrouwd).

In het bijzonder kunnen wij niet aansprakelijk worden gesteld voor materiële schade, immateriële verliezen of lichamelijke ongevallen naar aanleiding van een installatie die niet overeenstemt met:

- de wettelijke en reglementaire of door de plaatselijke overheid opgelegde bepalingen
- de nationaal of plaatselijk geldende bepalingen en de bijzondere bepalingen met betrekking tot de installatie
- onze handleidingen en installatievoorschriften, met name voor wat betreft het regelmatige onderhoud van de toestellen
- de regels van goed vakmanschap.

Onze garantie is beperkt tot de vervanging of reparatie van de door onze technische diensten als defect erkende onderdelen, met uitsluiting van de arbeids-, verplaatsings- en transportkosten.

Onze garantie geldt niet voor de vervangings- of reparatiekosten voor onderdelen die defect zijn naar aanleiding van normale slijtage, een verkeerd gebruik, de tussenkomst van niet-vakbekwame derden, een gebrekkig of onvoldoende toezicht of onderhoud, een niet-conforme elektrische voeding of het gebruik van ongeschikte brandstof of van brandstof van slechte kwaliteit.

Op de kleinere gehelen, zoals motoren, pompen, elektrische afsluiters, enz. is de garantie enkel geldig als deze nooit gedemonteerd werden.

Frankrijk

De voorgaande bepalingen sluiten de toepassing van de wettelijke garantie, conform de artikelen 1641 tot en met 1648 van het burgerlijk wetboek ten gunste van de koper niet uit.

België

De voorgaande bepalingen betreffende de contractuele garantie sluiten de toepassing ten gunste van de koper van de wettelijke in België toepasselijke bepalingen op het gebied van verborgen gebreken niet uit.

Zwitserland

De garantie wordt toegepast volgens de verkoop-, leverings- en garantievoorwaarden van de firma die de OERTLI producten verkoopt.

Andere landen

De voorgaande bepalingen sluiten de toepassing ten gunste van de koper van de wettelijke toepasselijke bepalingen op het gebied van verborgen gebreken in het land van de koper niet uit.

OERTLI THERMIQUE S.A.S.

www.oertli.fr



Direction des Ventes France
 Z.I. de Vieux-Thann
 2, avenue Josué Heilmann • B.P. 50 018
 F-68801 Thann Cedex
 ☎ 03 89 37 00 84
 ☎ 03 89 37 32 74

Assistance Technique

☎ 01 56 70 45 32
 ☎ 01 56 70 45 33
 ☎ 01 56 70 45 34
 ☎ 01 46 86 13 04
 ✉ assistance.technique@oertli.fr

OERTLI ROHLEDER WÄRMETECHNIK GmbH

www.oertli.de



Raiffeisenstraße 3
 D-71696 MÖGLINGEN
 ☎ 07141 24 54 0
 ☎ 07141 24 54 88
 ✉ info@oertli.de

OERTLI DISTRIBUTION BELGIQUE N.V. S.A.

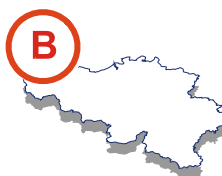

Park Raghen
 Dellingsstraat 34
 B-2800 MECHELEN
 ☎ 015 - 45 18 30
 ☎ 015 - 45 18 34
 ✉ info@oertli.be

OERTLI SERVICE AG

VESCAL S.A. • Systèmes de chauffage

www.oertli-service.ch

Service technique
 Technische Abteilung
 Servizio tecnico



Bahnstraße 24
 CH-8603 SCHWERZENBACH
 ☎ 01 806 41 41
 ☎ 01 806 41 00
 ✉ info@oertli-service.ch

www.heizen.ch

Service commercial
 Verkaufsbüro
 Servizio commerciale

Z.I. de la Veyre, St-Légier
 CH-1800 VEVEY 1
 ☎ 021 943 02 22
 ☎ 021 943 02 33
 ✉ info@vescal.ch

OERTLI THERMIQUE S.A.S.

Z.I. de Vieux-Thann
 2, avenue Josué Heilmann • B.P. 50 018
 F-68801 Thann Cedex
 ☎ +33 3 89 37 00 84
 ☎ +33 3 89 37 32 74



00494

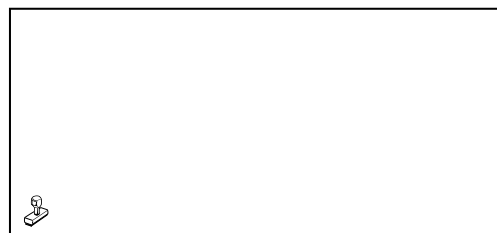
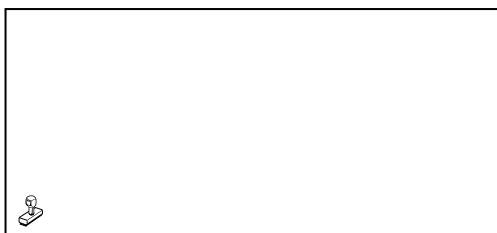

AD061

Vanwege de permanente zorg voor de kwaliteit van haar producten, zoekt OERTLI THERMIQUE SAS voortdurend naar manieren om deze te verbeteren. Zij behoudt zich daarom op ieder moment het recht voor de in dit document genoemde kenmerken te wijzigen.